



Egeland Plast A/S

Birkelandsveien 315, N-4790 Lillesand. Tlf:37 27 05 66

post@egelandplast.no

www.egelandplast.no

Armeringsstoler

2025



Egeland Plast AS er en bedrift med over 40 års erfaring innen sprøytstøping. Bedriften har foruten sprøytstøping, også avdeling for produktutvikling, konstruksjon, problemløsning og formkonstruksjon / produksjon. Vi leverer små og store serier. Er det ting i listen du lurer på eller plastdetaljer du ønsker å få produsert, ta kontakt.

-Alt fra ide til ferdig produkt

TALLERKENSTOLEN

Armeringsstol for gulvstøping

Tallerkenstolen er en kraftig og stabil armeringsstol, utviklet av Egeland Plast AS. Den egner seg meget godt både for bløtt og fast underlag. Stolen legges ut fritt på underlaget før armering.

Stolens diameter på ca. 220mm. gjør den meget stabil, og egner seg godt for armeringsmatte med 150 x 150mm. ruter. Utformingen på stolen gjør at den har meget god gjennomflyt av betong.

I motsetning til bruk av langsgående plastlister, vil denne stolen ikke kunne forårsake brudd / sprekkanvisning i betongen. Stolen er lett å transportere, da den leveres i kompakte stabler.

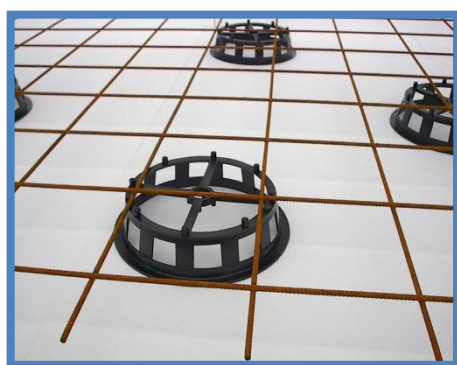

Leveres i følgende høyder/ forpakning:

Høyde isopor:

15mm.
25mm.
35mm.
50mm.
70mm.

Høyde fast underlag:

25mm.
35mm.
45mm.
60mm.
80mm.

Forpakning:

100 stk.
125 stk.
125 stk.
100 stk.
100stk.

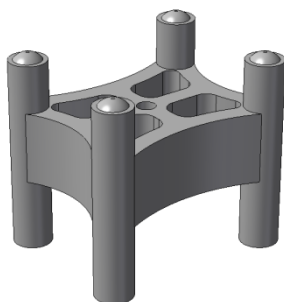

STANDARDSTOL

Kraftig armeringsstol for vegg og dekke.

Art.nr:	Dim:	Forpakning:	NOBB nr.:	Stk. pris:
12011	H-15 / 20mm.	1.000	53436055	
12012	H-25 / 30mm.	500	53436085	
12013	H-30 / 35mm.	500	53438306	
12014	H-40 / 50mm.	250	53439956	
12015	H-40 / 60mm.	200	53440618	

STANDARD GRIPSTOL

For jern dim. opp t.o.m. Ø16.

Art.nr:	Dim:	Forpakning:	NOBB nr.:	Stk. pris:
12050	H-20mm.	500	53416474	
12051	H-25mm.	500	53430701	
12052	H-30mm.	500	53431624	
12053	H-35mm.	500	53431942	
12054	H-40mm.	500	53431980	
12055	H-45mm.	500	53431995	

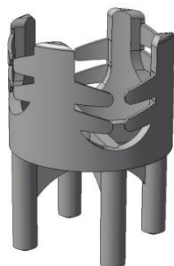

SNAPPSTOL

Snappstol for jern dim. 6-12mm.

Art.nr:	Dim:	Forpakning:	NOBB nr.:	Stk. pris:
12060	H-15 / 20mm.	500	53441432	
12061	H-20 / 25mm.	500	53441458	
12062	H-30 / 35mm.	500	53441477	
12063	H-40 / 45mm.	500	53441496	
12064	H-45 / 50mm.	500	57978684	

VEGGHEST

Vegghest for veggtykkelse 15, 20 og 25cm. vegg.

Art.nr:	Dim:	Forpakning:	NOBB nr.:	Stk. pris:
12034	H-15cm.	250	53474797	
12035	H-20cm.	200	53474801	
12036	H-25cm.	150	53474903	

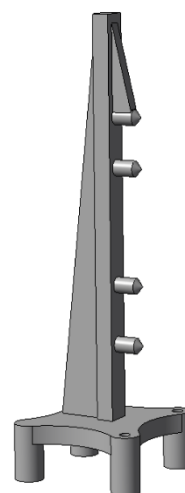

GRIPSTOL

Lett armeringsstol for jern t.o.m. 12mm.

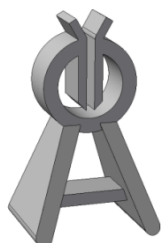

Art.nr:	Dim:	Forpakning:	NOBB nr.:	Stk. pris:
12080	H-15mm.	1.000		
12081	H-20mm.	1.000		
12082	H-25mm.	1.000		
12083	H-30mm.	1.000		

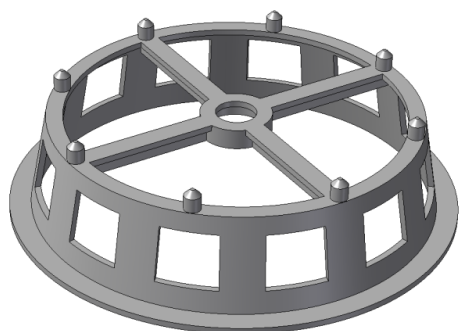

TALLERKENSTOL

Kraftig, stabil stol for fast og løst underlag som hindrer bruddanvisning i dekket.

Art.nr:	Dim:	Forpakning:	NOBB nr.:	Stk. pris:
12070	H-15 / 25mm.	100	53474986	
12071	H-25 / 35mm.	125	53475013	
12072	H-35 / 45mm.	125	53475183	
12073	H-50 / 60mm.	100	53475236	
12074	H-70 / 80mm.	100	53475274	

GRIPSTOL FOR ISOPOR

For armering på løst / mykt underlag.

Art.nr:	Dim:	Forpakning:	NOBB nr.:	Stk. pris:
12031	H-20 / 25mm.	200	53472595	
12032	H-30 / 40mm.	100	53472614	
12033	H-50 / 60mm.	100	53472625	

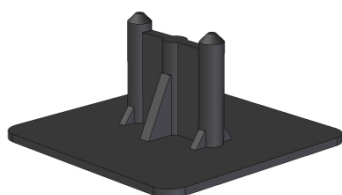

ARMERINGSSTOL FOR LØST UNDERLAG

Beregnet for armering på isopor og lignende.

Art.nr:	Dim:	Forpakning:	NOBB nr.:	Stk. pris:
12037	H-25mm.	500	53566293	

ARMERINGSSTOL FOR LØST UNDERLAG

Beregnet for armering på bløtt underlag.

Art.nr:	Dim:	Forpakning:	NOBB nr.:	Stk. pris:
12026	H-15 / 20mm.	300	53566463	

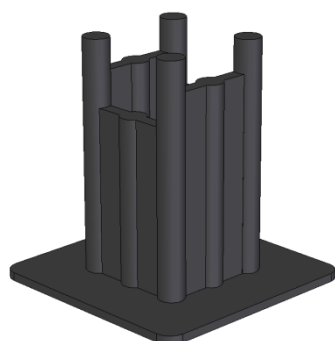
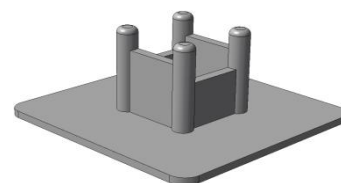

KRAFTIG ARMERINGSSTOL FOR LØST UNDERLAG

Beregnet for områder med store krav til styrke.

Art.nr:	Dim:	Forpakning:	NOBB nr.:	Stk. pris:
12038	H-30 / 40mm.	200	53566482	
12039	H-50 / 60mm.	150	55211376	

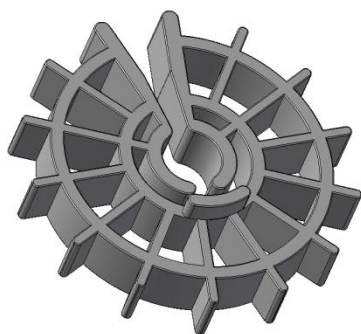

AVSTANDSRING

For 10 og 12mm. jern.

Art.nr:	Dim:	Forpakning:	NOBB nr.:	Stk. pris:
12016	H-15mm.	1.000	53619262	
12018	H-25mm.	500	53569244	
12019	H-30mm.	500	53569263	
12021	H-35 mm.	500	53569645	
12020	H-40mm.	250	53569736	

AVSTANDSRING

For 6 - 10mm. jern.

Art.nr:	Dim:	Forpakning:	NOBB nr.:	Stk. pris:
12094	H-20mm.	500	53620325	
12095	H-25mm.	500	53570326	
12096	H-30mm.	500	53570466	
12097	H-40mm.	250	53571223	

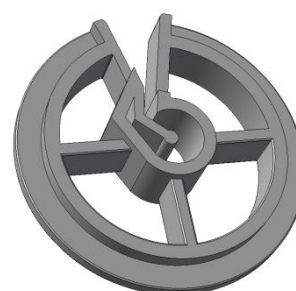

JUSTERINGSBRIKKER

Massiv justeringsbrikke i kraftig materiale.

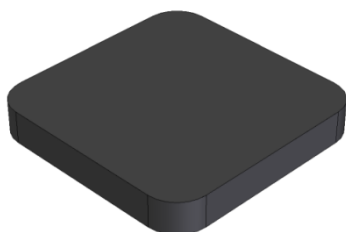

Art.nr:	Dim:	Forpakning:	NOBB nr.:	Stk. pris:
12006	2mm.x 70mm. 70mm.	1.000	53576263	
12005	3mm.x 70mm. 70mm.	1.000	53576664	
12003	5mm.x 70mm. 70mm.	500	53577277	
12004	8mm.x 70mm. 70mm.	500	53577466	
12002	10mm.x 70mm. 70mm.	250	53577485	

FORSKALINGSSTØTTE

Forskalingsstøtte for veggarmering.

Art.nr:	Dim:	Forpakning:	NOBB nr.:	Stk. pris:
12030	20 cm.	50	53577512	

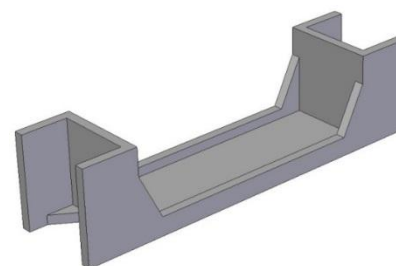

TARNSTOL

Armeringsstol med gripanordning for jern opp til Ø6mm.

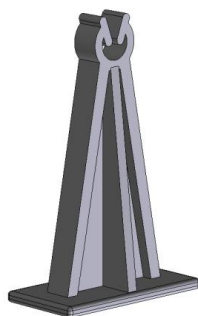

Art.nr:	Dim:	Forpakning:	NOBB nr.:	Stk. pris:
12100	H-15 mm.	2.000		
12101	H-20 mm.	2.000		
12102	H-25 mm.	1.000		
12103	H-30 mm.	1.000		
12104	H-35 mm.	1.000		
12105	H-40 mm.	1.000		
12106	H-45 mm.	1.000		
12107	H-50 mm.	1.000		
12108	H-55 mm.	500		
12109	H-60 mm.	500		
12110	H-65 mm.	500		
12111	H-70 mm.	500		

OVERKANTSARMERINGSSTOL

Kraftig stol for overkantarmering.

Art.nr:	Dim:	Forpakning:	NOBB nr.:	Stk. pris:
12027	H-110mm.	50	53668345	

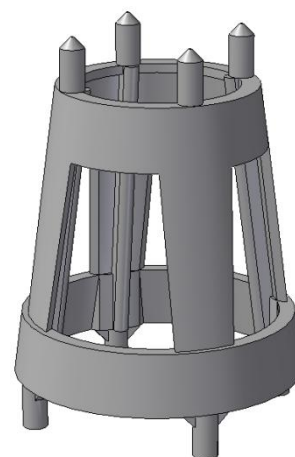

post@egelandplast.no

www.egelandplast.no

Alle priser er ekskl. mva. og levert fob. Lillesand.